

## Obloukové odvodnění



### Popis výrobku

- sprchový žlab DN 50 jako obloukové odvodnění pro sprchový prostor
- instalační výška: 105–160 mm
- žlab vyrobený plně z nerez oceli
- standardní konstrukční parametry odtoku: 0,6 l/s bez hromadění vody
- šířka žlabu: 84 mm
- vnější poloměr: 540 mm
- délka ramene: 550 mm
- včetně designového roštu
- 3 odtoky DN 50 vhodné pro všechny systémy nátrubků a hrdel násuvného typu
- odstranitelné zápachový uzávěr tvořený třemi odtoky
- sklon: 1,5°
- elektrolyticky leštěný povrch
- příruba pro stěrkové izolace, se stěnovým okrajem u obou předních stran

### Výhody výrobku

- plně svařované těleso z nerezové oceli, žádné riziko průsaků
- elektrolyticky leštěné těleso a rošty pro skvělý vzhled a snadné čištění
- vyrovnávací nohy pro snadnou instalaci
- k dispozici je osvětlení Lightline (viz strana 24)

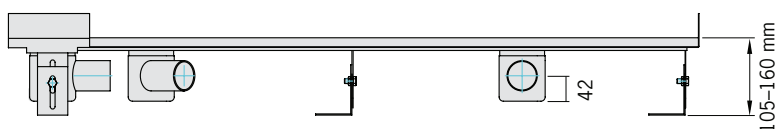



reddot design award  
winner 2009

Obloukový design ACO ShowerDrain získal cenu iF za design výrobků v roce 2009 a cenu „Red Dot“ za design roku 2009

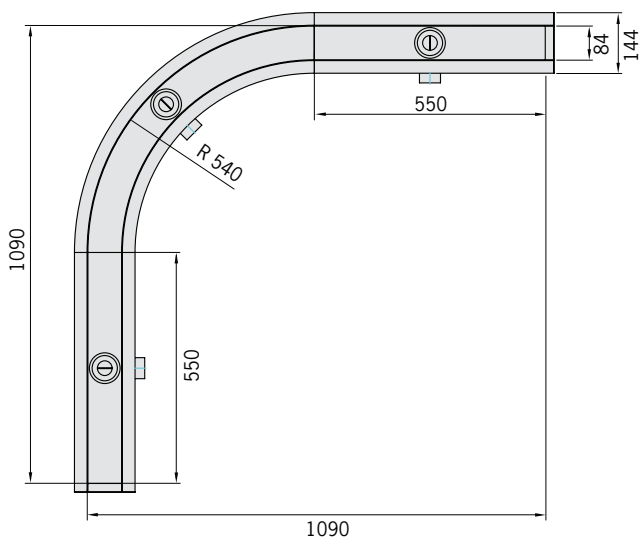







Každé z obou ramen může být vyrobeno s délkou, která se odlišuje od standardního rozměru 550 mm.

**Objednávková data – obloukové odvodnění**

Délka	Objednací č.
1090 x 1090	9010.58.45

**Objednávková data – designové rošty z nerez oceli**

(délka ramene 550 mm)

Objednací č.	Design
154.21.41	 Quadrato
154.21.39	 Flag
0154.54.96	 Curl
0154.54.97	 Hawaii
0154.54.98	 Pixel
0154.21.42	 Tile (dlaždice – možnost obložení 10 mm)